

otio[®]



Notice réf: 500070

Introduction	4
Recommandations générales	5
Description	7
Mise en service	9
Fonctionnalités du carillon	19
Fonctionnalités du détecteur	23
_Accessoires	24
Spécifications	26
Précautions et maintenance	27
En savoir plus	32

FR

Kit carillon sans fil et détecteur de mouvement

**Afin d'optimiser l'installation de vos produits,
nous vous remercions de lire attentivement
les recommandations présentes dans cette notice
et de la conserver durant toute la durée
de vie de vos produits.**

Introduction

Vous venez d'acquérir un kit carillon sans fil et un détecteur de mouvement **Otio** et nous vous en remercions.

Ce kit carillon vous avertit de la présence d'un visiteur et vous permet de contrôler l'accès à votre domicile. Economique et écologique, il fonctionne sans fil et ne nécessite aucun câblage spécifique.

Ses fonctions avancées : choix des mélodies, mode sommeil, halo lumineux multicolore et flash vous permettent d'adapter son fonctionnement à vos besoins au quotidien.

Pratique, vous avez la possibilité d'ajouter des boutons de sonnette supplémentaires (jusqu'à 8) ou de coupler plusieurs carillons similaires sur un même bouton de sonnette (nombre illimité).

Recommandations générales

Informations sur la portée de transmission.

- Ce carillon sans fil Otio possède une portée de 150m en champ libre. Le champ libre sous-entend un espace sans relief ni obstacle.

La portée en intérieur peut être fortement réduite pour des raisons techniques et environnementales. Le choix d'un bon emplacement pour les équipements est primordial.

- La présence de certains matériaux conducteurs ou isolants à proximité (mobilier, miroirs, châssis et parois métalliques, câble du réseau électrique, etc.) comme la nature et l'épaisseur des obstacles à traverser peuvent altérer la transmission radio.
- Dans un ordre croissant, vous trouverez cidessous une liste non-exhaustive de matériaux susceptibles

d'atténuer la transmission radio : le bois,
le placoplâtre, la brique, les parpaings, la pierre,
le béton armé, le grillage, et les parois métalliques.

Bois, plâtre,
placoplâtre

Briques,
aggloméré

Béton armé selon
l'armature et la
disposition de
l'émetteur

Métal, bardage
métallique,
grillage

90-100%

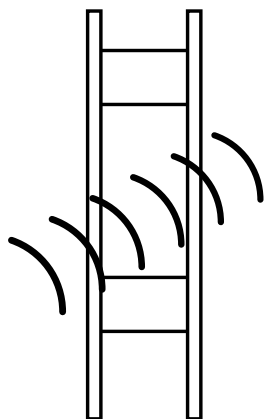

65-95%

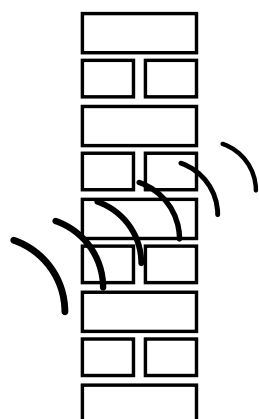

10-70%

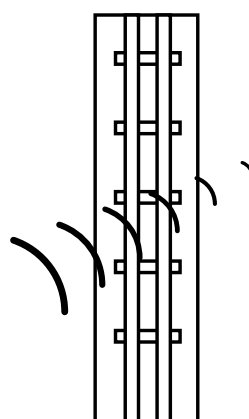

0-10%

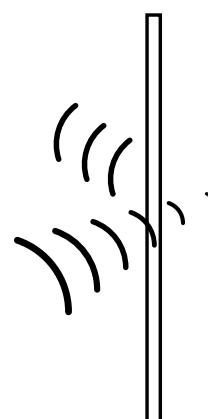

Le pourcentage indique le taux de pénétration moyen des ondes radio à travers différents matériaux

Par ailleurs, la portée peut également être perturbée par les ondes de nature électromagnétiques (téléphone sans fil, réseau Wi-Fi, etc.)

Description

Contenu du pack :

- 1 Quick Start Guide
- 1 Bouton sonnette
- 1 Carillon
- 1 Détecteur de mouvement
- 1 Protection anti-pluie
- 1 pile CR2032 – 3V
- 1 pile CR2477 – 3V
- 1 Kit de fixation (Chevilles, vis, bandes 3M)

Carillon :

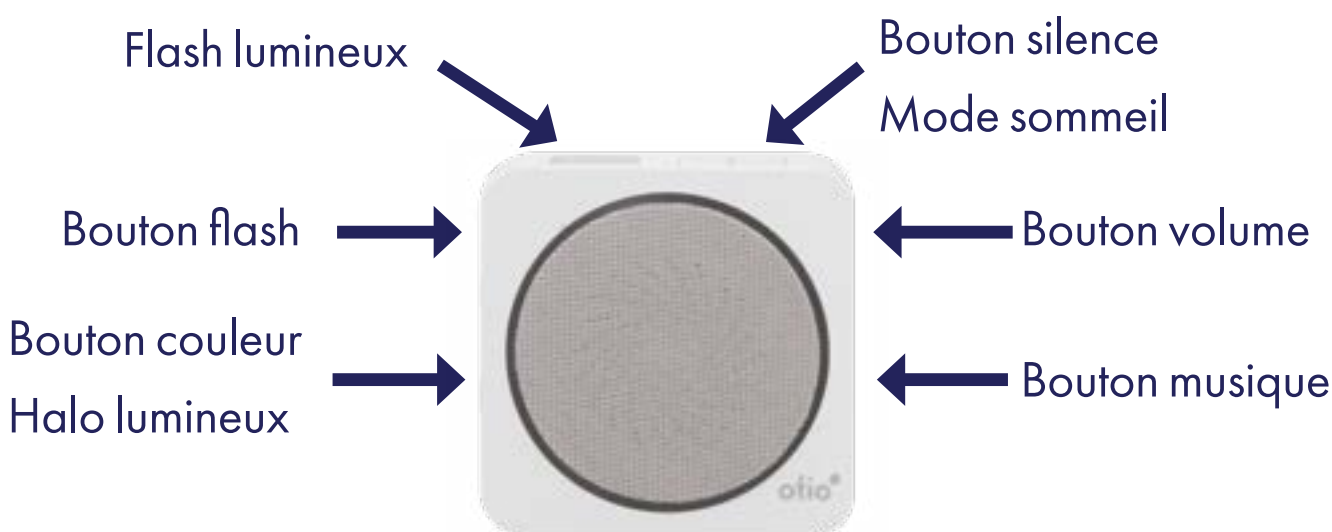

Bouton sonnette :



Détecteur de mouvement :

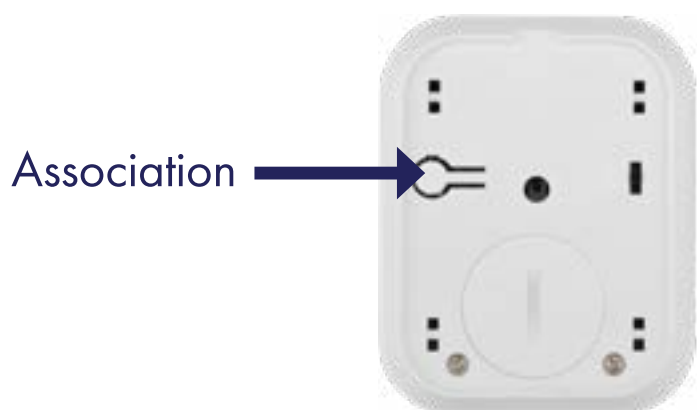

Protection anti-pluie :



Mise en service

1. Activer le bouton de sonnette

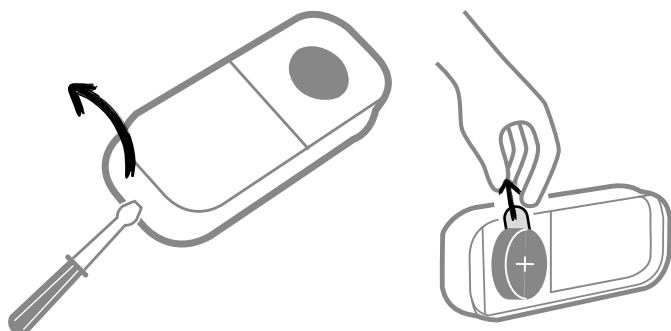

Insérer un tournevis plat et fin dans l'encoche située sur le côté du bouton.

Retirer la partie arrière du

bouton en veillant à ne pas endommager le joint d'étanchéité. Retirez la languette de protection de la pile CR2032. Replacer la partie arrière du bouton en veillant à repositionner correctement le joint pour garantir l'étanchéité de votre produit.

2. Insérer les piles dans le carillon

Ouvrez le compartiment à pile situé au dos de

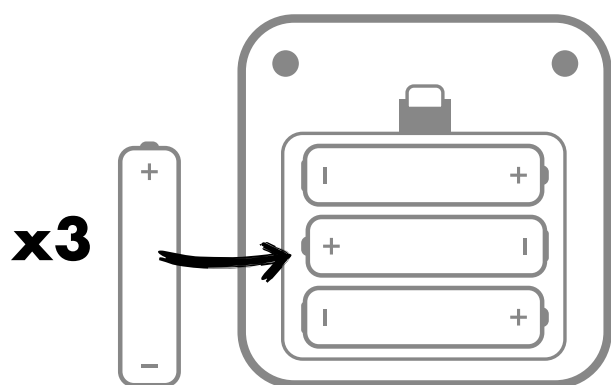

l'appareil et insérez 3 piles types AA LR6 1,5V en respectant le sens d'insertion.

Le carillon émettra le signal sonore « Ding-Dong »
et le halo lumineux s'allumera 3 fois.

Le carillon est mode appairage pendant 2 minutes.

3. Association du bouton de sonnette et du carillon :

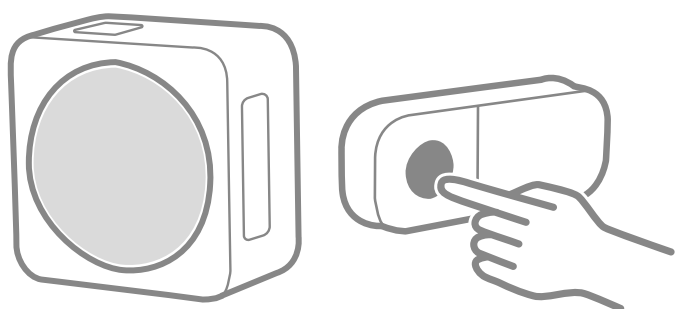

Appuyez sur le bouton
de la sonnette.

Le carillon émettra le signal
sonore « Ding-Dong ».

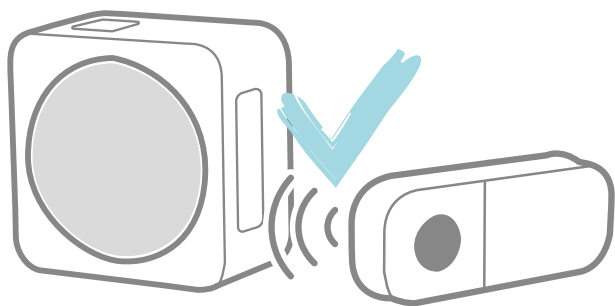

Votre carillon est associé
avec votre bouton
de sonnette.

4. Associer le PIR et le carillon en 3 étapes :

- A : Activer le PIR

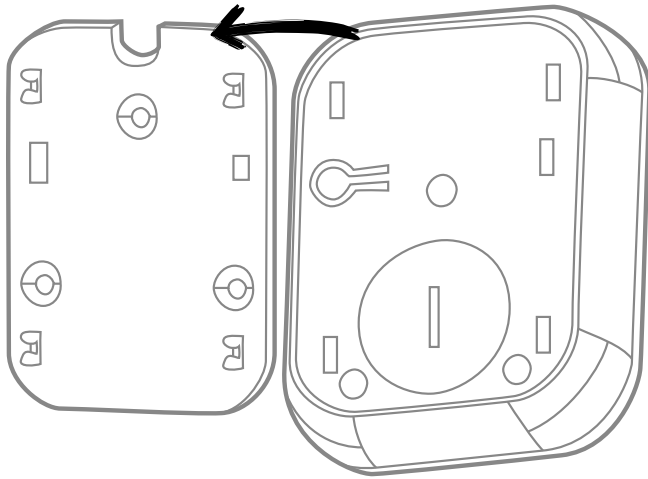

Retirer la plaque de fixation du détecteur de mouvement.

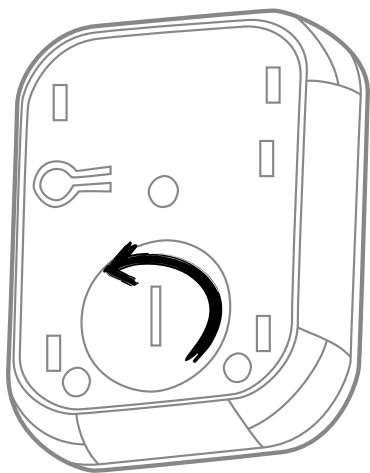

Dévisser, dans le sens contraire des aiguilles d'une montre le cache pile.

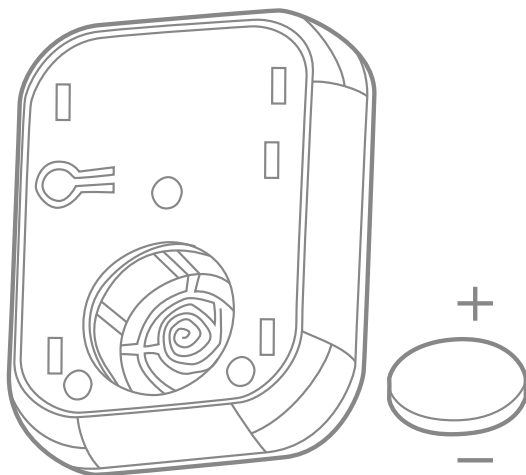

Retirer la languette de protection de la pile CR2477.

Replacer le cache pile en vissant dans le sens des aiguilles d'une montre.

- B : Retirer et remettre les piles dans le carillon

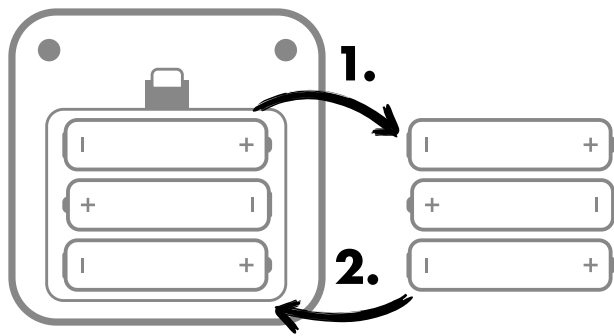

Ouvrez le compartiment à pile situé au dos de l'appareil et insérez 3 piles types AA LR6 1,5V en

respectant le sens d'insertion.

Le carillon émettra le signal sonore « Ding-Dong » et le halo lumineux s'allumera 3 fois.

Note : Le carillon est mode appairage pendant 2 minutes.

- C : Appuyer sur le bouton d'association du PIR

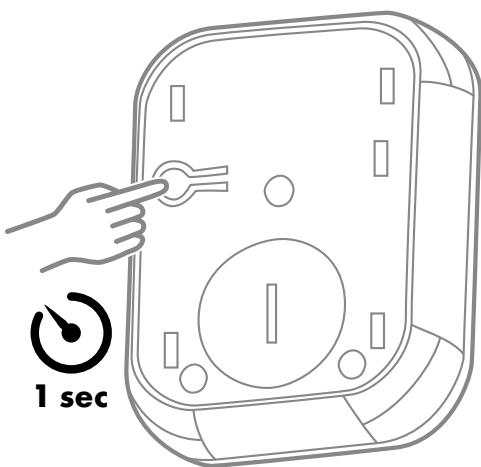

Appuyer sur le bouton LEARN se trouvant au dos de l'appareil pendant 1 seconde.

Le carillon émettra le signal sonore Ding-Dong.

5. Vérification de l'association :

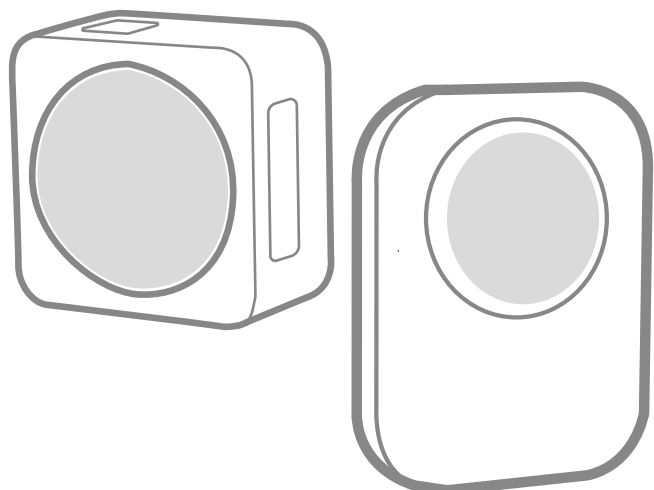

Passer devant le détecteur de mouvement.

Le carillon émettra le signal sonore « Ding-Dong ».

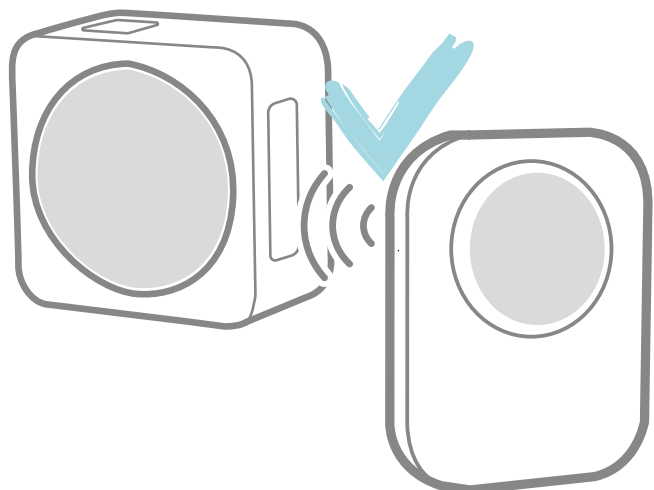

Votre carillon est associé avec votre détecteur.

6. Installation du bouton sonnette :

Le support de fixation est la partie arrière de votre bouton sonnette

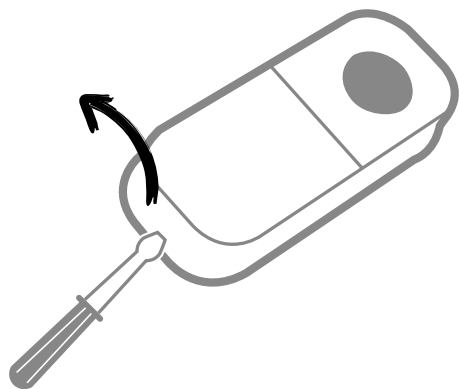

Ouvrez la partie arrière du bouton de sonnette à l'aide d'un tournevis plat et fin.

Positionnez-la à l'emplacement désiré et repérez les trous de perçage.

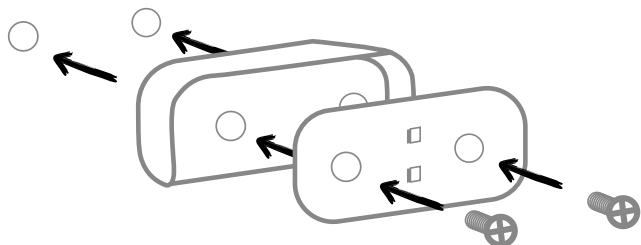

Percez le mur à l'aide d'un foret de 5mm et fixez la protection anti-pluie et la partie arrière

à l'aide des vis et chevilles fournies ou choisissez des vis et chevilles adaptées à votre support et adaptez les trous de perçage en conséquence.

Pour renforcer l'étanchéité nous vous conseillons de placer les joints fournis sur les vis entre le mur et la protection anti-pluie.

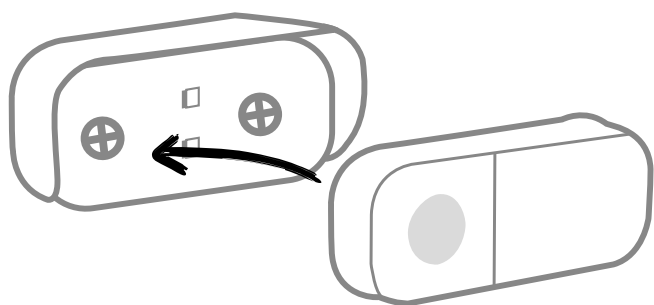

Replacer le bouton sur la partie arrière en veillant à replacer correctement le joint pour garantir

l'étanchéité de votre produit.

7. Installation du carillon :

Le carillon doit être posé sur un support fixe et stable ou fixé de manière solide contre un mur. Choisissez un endroit accessible, en hauteur, ou il sera facile à voir et à entendre.

Nous vous conseillons de le tenir éloigné de toute source de chaleur.

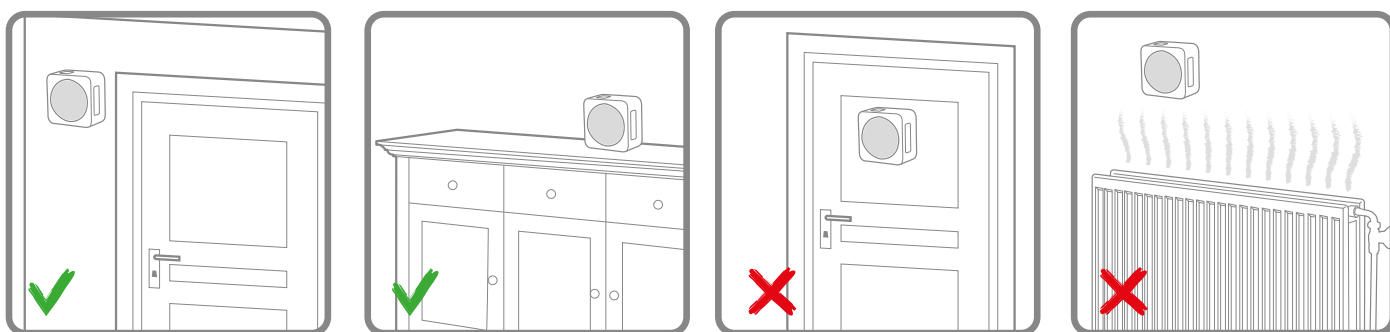

8. Installation du détecteur de mouvement :

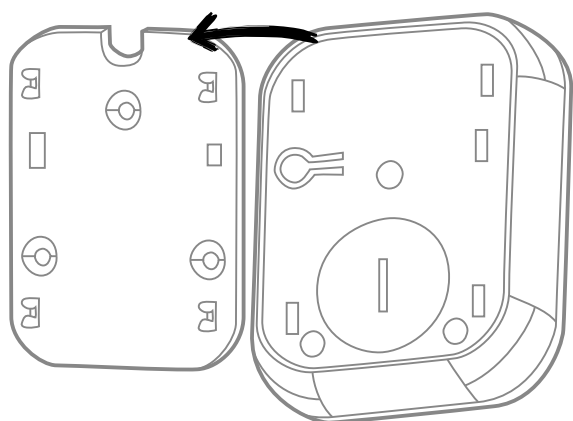

Retirer la plaque de fixation du détecteur de mouvement.

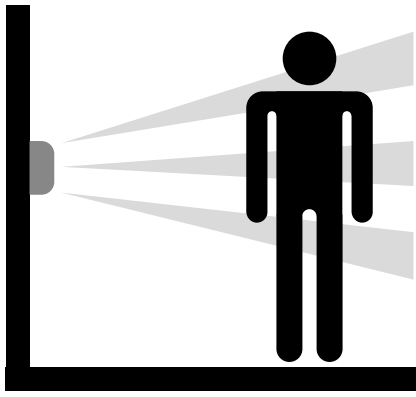

Positionner le détecteur à l'abri de la lumière directe, de toute source lumineuse forte ou réfléchissante.

9. Effacement de la mémoire du bouton sonnette :

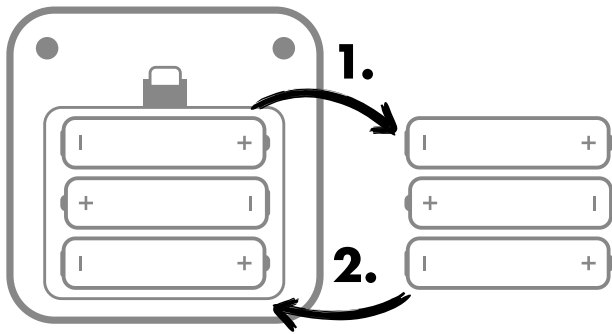

Ouvrez le compartiment à pile situé au dos du carillon puis retirez et remettre les piles. Veillez à respecter le sens d'insertion.

Le carillon émettra le signal sonore « Ding-Dong » et le halo lumineux s'allumera 3 fois. Le carillon est alors en mode association pendant 2 minutes.



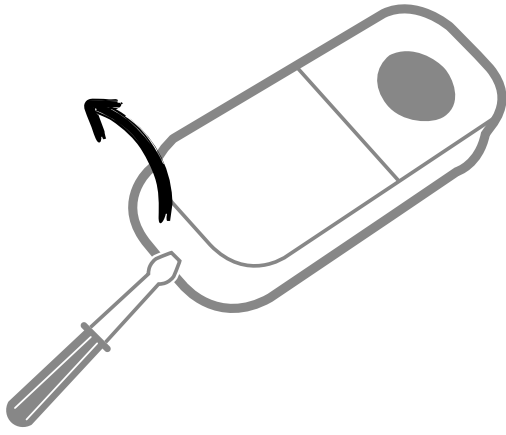

Ouvrez le bouton de sonnette : insérer un tournevis plat et fin dans l'encoche située sur le côté du bouton.

Retirer la partie arrière du bouton en veillant à ne pas endommager le joint d'étanchéité.

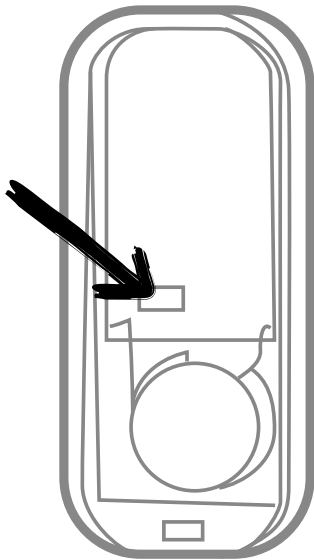

Appuyez sur le bouton se trouvant à l'intérieur de la sonnette (schéma ci-contre).

Le carillon émet le signal sonore « Ding-Dong ».



10. Effacement de la mémoire du bouton sonnette :

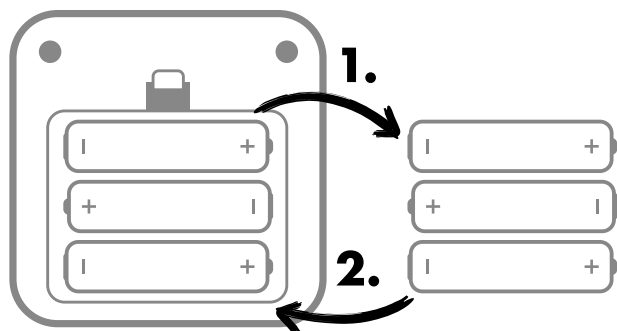

Ouvrez le compartiment à pile situé au dos du carillon puis retirez et remettre les piles. Veillez à respecter le sens d'insertion.

Le carillon émettra le signal sonore « Ding-Dong » et le halo lumineux s'allumera 3 fois. Le carillon est alors en mode association pendant 2 minutes.

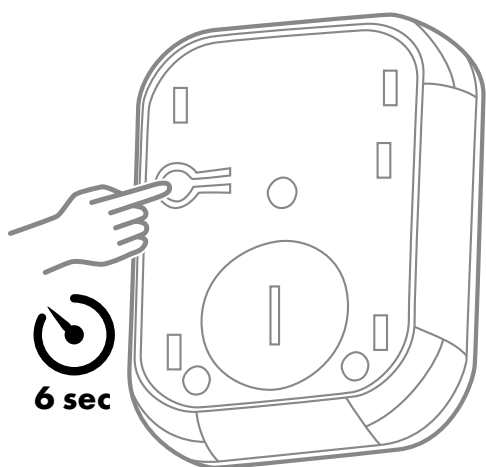

Appuyer sur le bouton LEARN se trouvant au dos de l'appareil pendant 6 secondes.

Le carillon émettra le signal sonore « Ding-Dong ».

Fonctionnalités du carillon

1. Réglage du volume sonore

Appuyez sur le bouton volume pour régler le volume de la sonnette selon la séquence suivante :

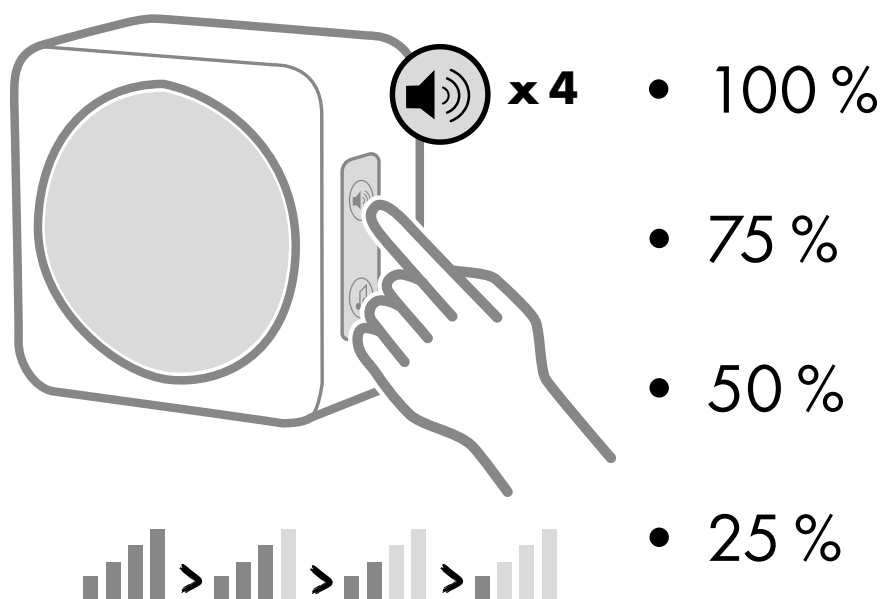

2. Sélection de la mélodie

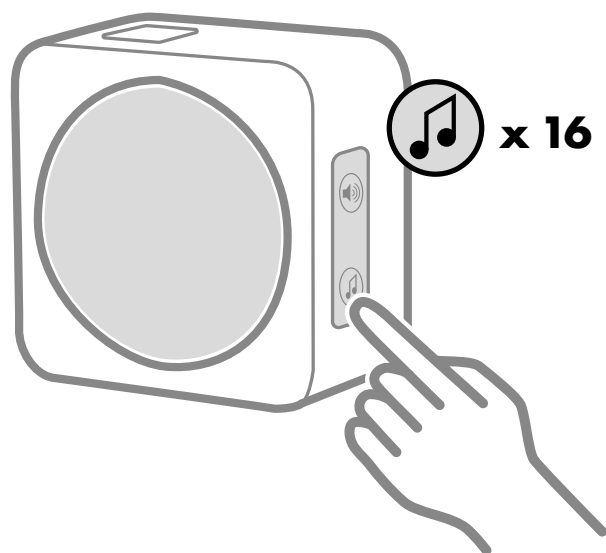

Appuyez sur le bouton « musique » pour choisir parmi les 16 mélodies disponibles. A chaque appui, vous changerez de mélodie et passerez

à la suivante. N'appuyez plus sur le bouton, une fois votre choix effectué, et le carillon jouera la dernière mélodie entendue.

3. Activation du flash lumineux

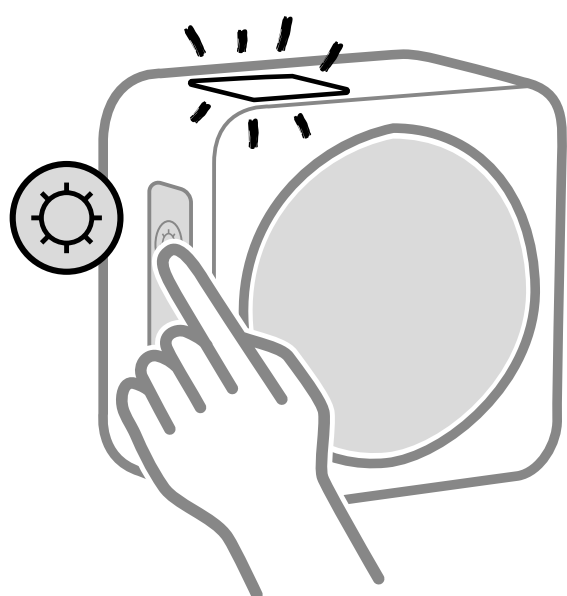

**Flash LED
ON/OFF**

Appuyez sur le bouton « flash » pour activer le flash lumineux. Le flash clignote lorsque que la sonnerie se fait entendre. Le flash est actif et clignote lorsque le carillon est en mode sommeil.

Pour désactiver le flash lumineux, appuyez à nouveau sur le bouton « flash ».

4. Sélection de la couleur du halo lumineux

Appuyez sur le bouton « couleur » pour définir la couleur du halo lumineux de façade parmi les 8 coloris proposées : Vert, Violet, Rose, Orange,

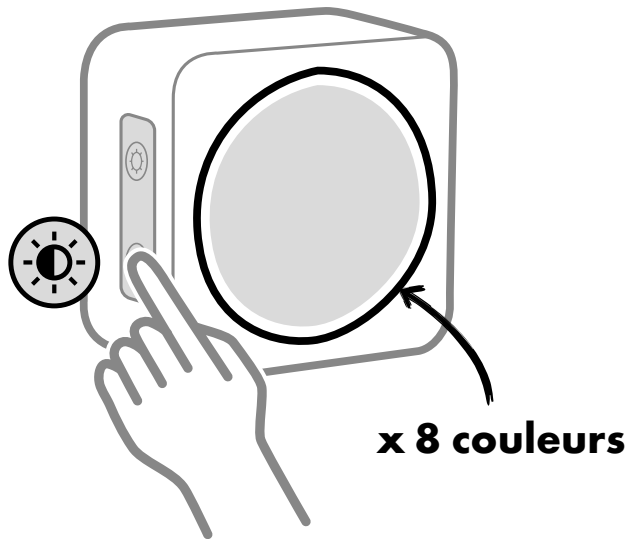

Blanc, Turquoise, Bleu ou Rouge. Le halo lumineux clignote lorsque que la sonnerie se fait entendre.

Le halo lumineux n'est pas actif lorsque le carillon est

en mode sommeil.

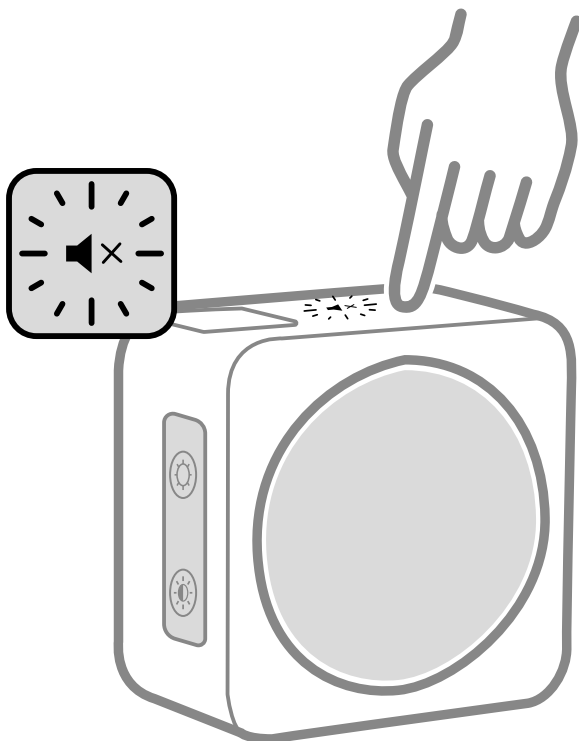

5. Activation et réglage du mode sommeil



Vous pouvez couper le son de votre carillon de façon permanente ou pour une durée déterminée.

Appuyez sur le bouton « silence » selon la séquence suivante.

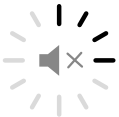
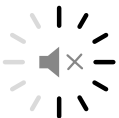
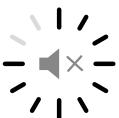
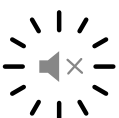

Appui	L'afficheur indique	Mode sommeil actif
1 fois		Mode sommeil toujours actif
2 fois		3 heures
3 fois		6 heures
4 fois		9 heures
5 fois		12 heures
6 fois		Mode sommeil désactivé



Fonctionnalités du détecteur

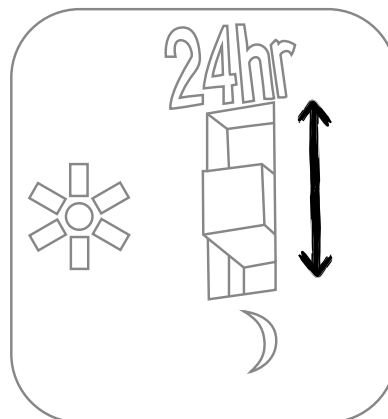
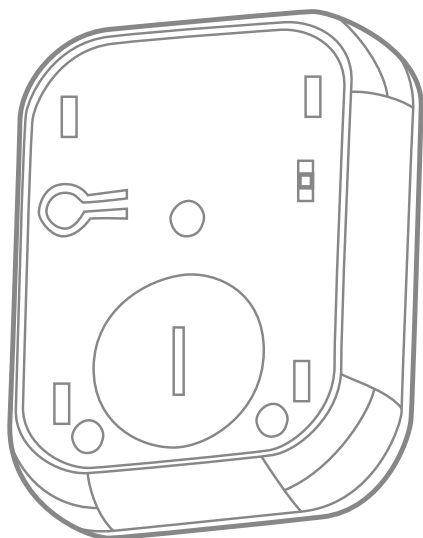

24hr : fonctionne en permanence

☀ : fonctionne uniquement le jour

☾ : fonctionne uniquement la nuit

Accessoires

Vous avez la possibilité de compléter votre kit en associant jusqu'à 8 boutons sonnettes ou accessoires sur votre carillon et/ou associer un même bouton sur un nombre infini de carillons.

1. Associer un accessoire

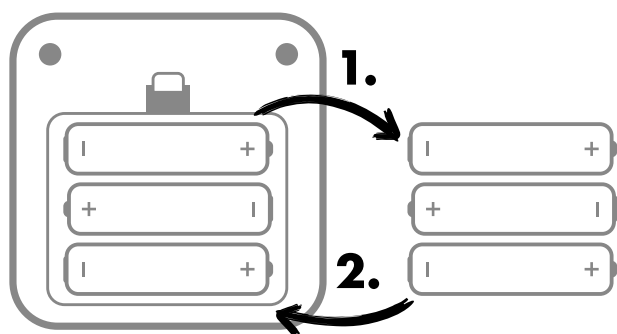

Ouvrez le compartiment à pile situé au dos du carillon puis retirez et remettez les piles. Veillez à respecter le sens d'insertion.

Le carillon émettra le signal sonore « Ding-Dong » et le halo lumineux s'allumera 3 fois. Le carillon est alors en mode association pendant 2 minutes

Appuyez sur le bouton de sonnette complémentaire,

ou sur le bouton d'association de votre accessoire compatible. Le carillon émettra un signal sonore « Ding-Dong ». Il est associé avec cet accessoire.

Il est recommandé de ne pas exposer directement le bouton de sonnette à la lumière directe du soleil ou à la pluie battante.

Spécifications

	Carillon à pile	Bouton sonnette	Détecteur
Alimentation	3 Piles AA LR6 1,5V alcaline	1 Pile CR2032 Li-Mn	1 Pile CR2477
Usage	Intérieur uniquement	Intérieur / Extérieur (IP44)	Intérieur uniquement
Fréquence	433.92 MHz		
Portée de transmission	≤ 150 mètres en champ libre		≤ 30 mètres
Portée de détection			7 mètres
Angle de détection			110°
Puissance de transmission		<10mW (PAR)	
Courant de veille	≤ 800μA		≤50μA
Activation mode nuit			<150 lux
Temp. de fonctionnement	0°C – 35°C		
Temp. de stockage	0°C – 35°C		

Précautions et maintenance

- Tenir le produit hors de portée des enfants
- Tenir les piles hors de portée des enfants
- En cas d'ingestion de la pile au lithium, contacter immédiatement le centre de secours
- Ne pas jeter les piles dans la poubelle, les recycler dans un centre de collecte agréé
- Si le compartiment à pile ne ferme plus, ne plus utiliser le produit et le remplacer pour éviter tout risques
- Nettoyer et dépoussiérer régulièrement à l'aide d'un chiffon sec non abrasif
- En cas de non-utilisation prolongée, retirer les piles et entreposer le produit dans une endroit sec.
- Ne pas exposer le produit à l'humidité et la moisissure.

- Remplacer toutes les piles en même temps
- Utiliser les types de piles recommandées pour prolonger la durée de vie de votre appareil

Il est recommandé de ne pas exposer directement le bouton de sonnette à la lumière directe du soleil ou à la pluie battante.



Résolution des problèmes :

Que faire si	Alors
Le carillon ne sonne pas	<ol style="list-style-type: none">1. Vérifiez toutes les piles et remplacez-les si nécessaire.2. Assurez-vous que les piles sont installées dans le bouton sonnette et dans le carillon et respectent la polarité indiquée.3. Vérifiez si le voyant LED de confirmation du bouton sonnette fonctionne lorsqu'il est activé.4. Le carillon et le bouton sonnette sont peut-être hors de portée ; essayez de les placer à un endroit différent.5. Vérifiez si le carillon n'est pas en mode sommeil. Appuyez sur le bouton « silence » jusqu'à ce que tous les voyants du mode sommeil soient éteints.6. Vérifiez que l'émetteur (*) est connecté au carillon. A défaut reprendre la procédure d'association « ajouter un accessoire » décrite dans cette notice.

Que faire si	Alors
La portée entre le bouton de sonnette et le carillon est réduite	<ol style="list-style-type: none">1. Les structures métalliques, le béton armé ou vibré, les montants de portes peuvent réduire la portée. Eviter d'installer le bouton poussoir sur ces matériaux ou très proche de structures métalliques.2. Rapprochez la sonnette du bouton poussoir.3. Des piles faibles réduisent la portée. Vérifiez toutes les piles et remplacez-les si nécessaire. Par temps froid ($\leq 5\text{ °C}$), il sera peut-être nécessaire de remplacer les piles plus souvent.

* Dans cette notice, le bouton poussoir est considéré comme « l'émetteur ». Un autre exemple d'émetteur est le capteur de mouvement sans fil (PIR). En cas de problème ou de questions, n'hésitez pas à consulter :

En cas de problème ou de questions, n'hésitez pas à consulter:

1. la FAQ sur le site :

www.otio.com/FAQ

2. L'assistance technique

Par e-mail : sav@otio.com

Par téléphone : **0 800 008 360** Service & appel gratuits

Pour Otio, votre avis compte !

N'hésitez pas à nous faire part de vos remarques et suggestions concernant les produits de la gamme OtioHome. Vos commentaires nous permettront d'améliorer nos produits afin de toujours mieux pour vous satisfaire.

contact@otio.com

Allez + loin dans la gamme **carillon** !

Découvrez les autres produits carillons Otio.



CARILLONS